

BLIMP

서스펜션 윈드실드 시스템

제품 설명서



RØDE[®]
MICROPHONES



RØDE Blimp

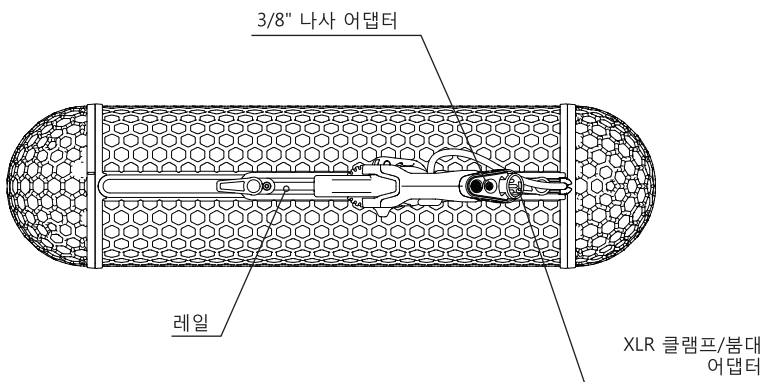
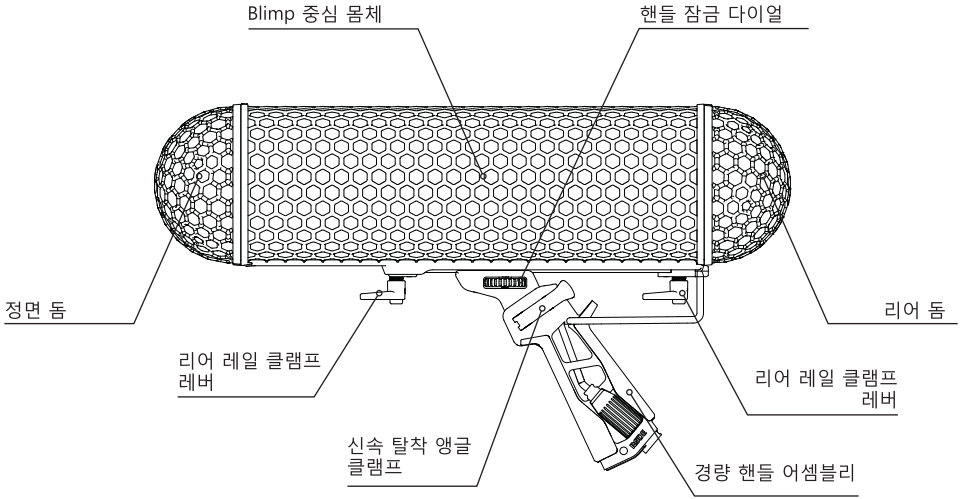

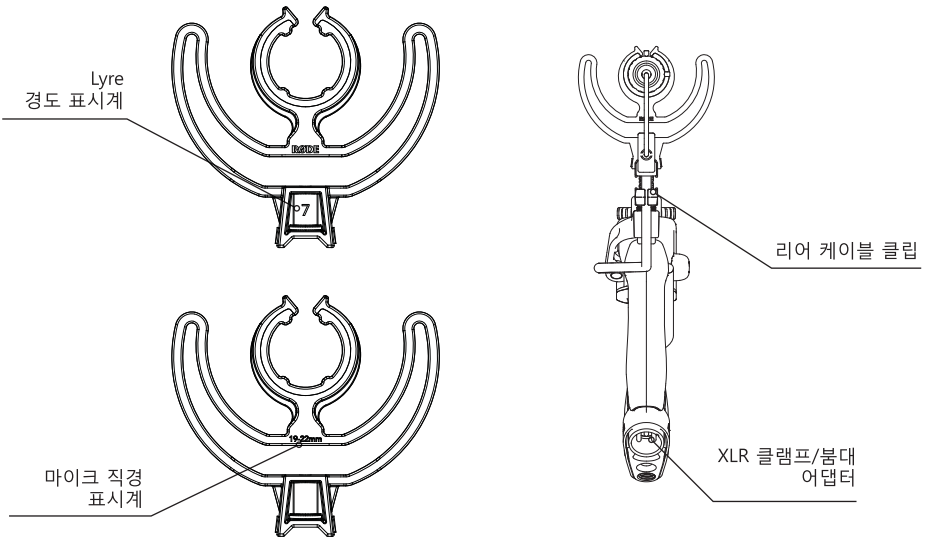
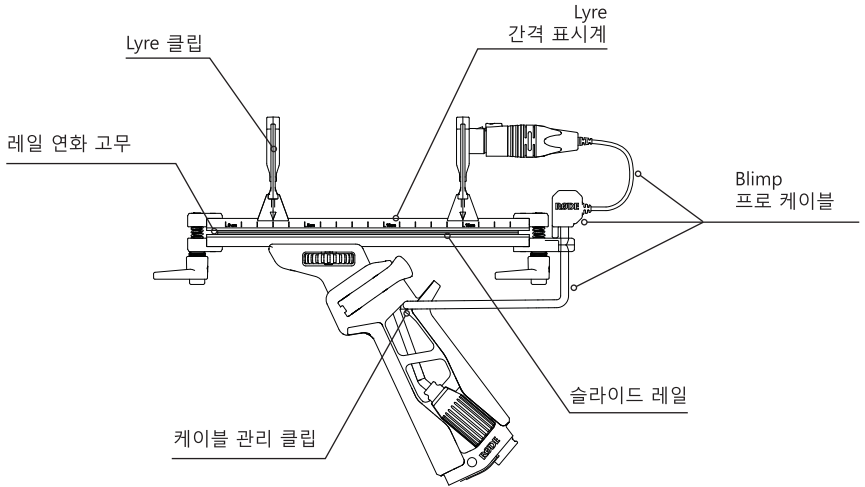

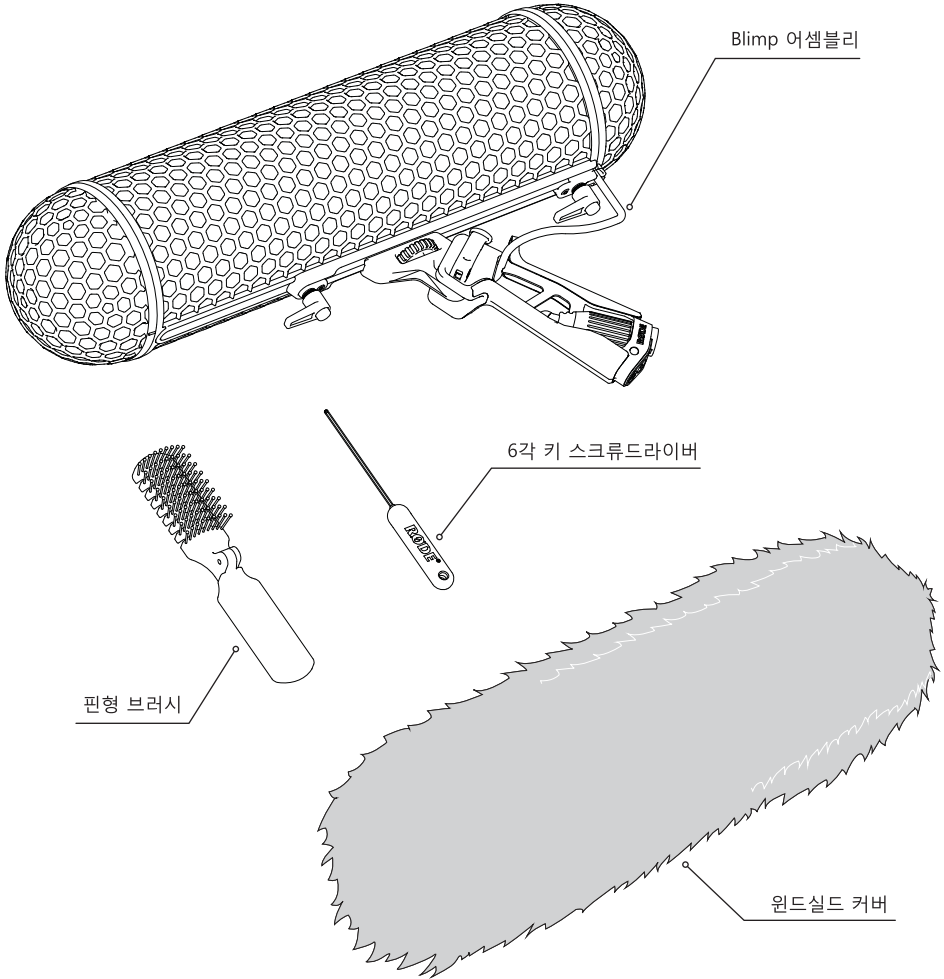

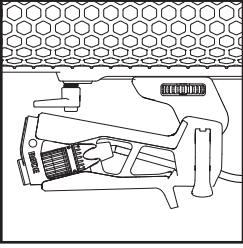

RØDE Blimp는 핸들이 접히고 앵글 클램프가 풀려 있는 상태에서 배송되므로, 다음 지시 사항에 따라 핸들 앵글을 조절하셔야 합니다.

이동과 보관 시에는 핸들을 접어 놓으실 것을 권장합니다.

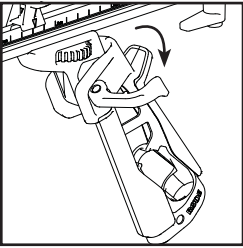

1. 왼쪽에 있는 '신속 탈착' 앵글 클램프를 열어 핸들을 원하는 각도로 움직이십시오.

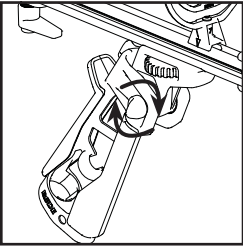

2. 핸들의 오른쪽에 있는 앵글 클램프 조절 나사를 팽팽하게 꽂 죄어 신속 탈착 클램프를 팽팽하게 고정하십시오.

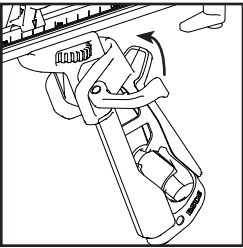

3. 핸들 왼쪽에 있는 앵글 클램프를 닫아 제자리에 고정하십시오.

핸들 조절하기

장착된 마이크의 조작에 가장 적합하며 무게 균형이 잘 맞는 지점으로 레일을 따라 핸들을 이동시킬 수 있습니다.

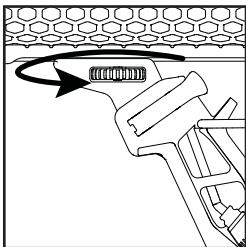

1. 핸들 이동을 위해서는 먼저 핸들 잠금 다이얼을 왼쪽으로 여러 번 돌려 핸들을 느슨하게 하십시오.

잠금 다이얼이 많이 느슨해졌을 때 Blimp 몸체가 불안정해지지 않도록 몸체를 받쳐 주십시오.

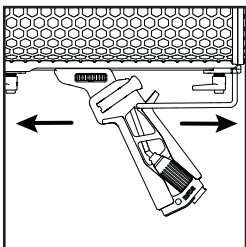

2. 다이얼을 풀면 핸들이 레일을 따라 쉽게 아래위로 이동하게 되므로 원하는 균형 지점으로 조절할 수 있습니다.

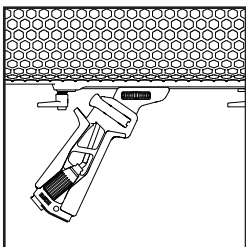

3. 핸들은 레일을 따라 이동시킬 수 있을 뿐 아니라, 180° 회전을 통해 더 유연하게 사용할 수 있습니다.

핸들을 돌리시려면 잠금 다이얼을 여러 번 돌려 핸들을 먼저 느슨하게 만들어야 합니다.

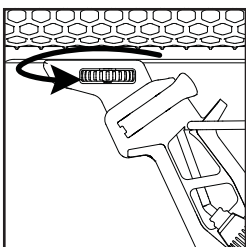

4. 핸들 잠금 다이얼을 잠그시려면 시계 방향으로 돌리십시오.

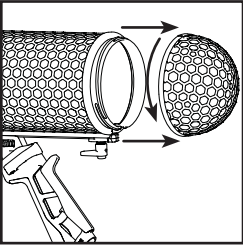

1. 스크류를 풀어 리어 돔을 제거하십시오.

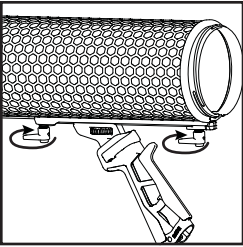

2. 정면 레일 클램프 레버 및 리어 레일 클램프 레버를 푸십시오(대략 1~2 회전).

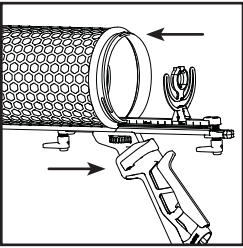

3. Blimp 중심 몸체에서 서스펜션 몸체를 밀어 꺼내십시오.

(보다 적절한 균형 및 분리를 원하실 경우, Lyre 클립의 위치를 조정하셔야 할 수도 있습니다. 이에 대한 안내는 설명서 뒷쪽에 나와 있습니다.)

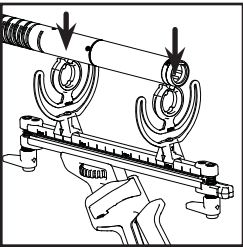

4. Lyre 클립 위쪽에 마이크를 놓고 마이크 몸체를 Lyre 클립 안으로 가볍게 밀어 넣어 마이크가 잘 고정되도록 합니다.

마이크 장착하기

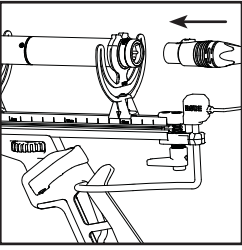

5. Blimp 프로 케이블을 마이크의 XLR 소켓 안에 끼우십시오.

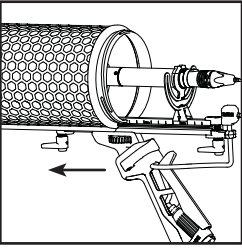

6. 레일을 Blimp 중심 몸체와 정렬되도록 하고, Blimp 중심 몸체 안으로 서스펜션 어셈블리를 다시 잘 밀어 넣습니다.

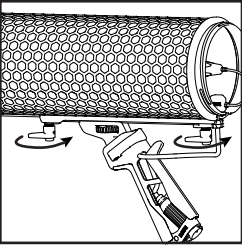

7. 정면 레일 클램프 레버 및 리어 레일 클램프 레버를 잠그십시오.

각 레버의 잠금 각도는 스크류 메커니즘과 무관하게 레버를 아래로 당겨 원하는 각도로 돌리시면 조절하실 수 있습니다.

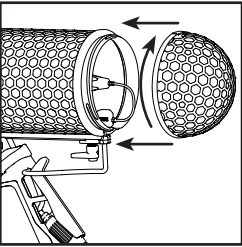
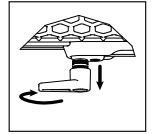

8. 리어 돔을 제자리로 돌려 놓으십시오.

서스펜션 마운트 조절하기

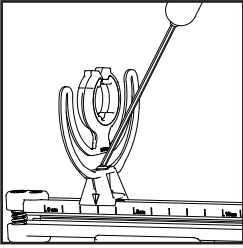

일부 마이크에서는 Lyre 클립을 레일을 따라 앞 또는 뒤로 옮겨야 합니다. Lyre 클립의 위치를 조절하려면, 아래 안내 사항을 따라 주십시오.

1. 함께 제공된 2mm 6각 스크류드라이버를 이용해, Lyre 클립에 있는 클램프 스크류를 풀어 줍니다(2~3 회전 이상은 불필요).

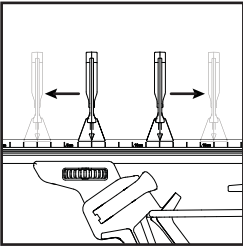

2. Lyre 클립의 하단부 및 레일을 잡고 Lyre 클립을 원하는 위치까지 가볍게 밀어 줍니다.

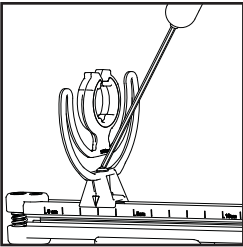

3. Lyre 클립이 레일 위에 중심을 잡고 똑바로 세워져 있는지 확인한 후, 클램프 스크류를 다시 죄어 줍니다.

사전 장착된 케이블 제거하기

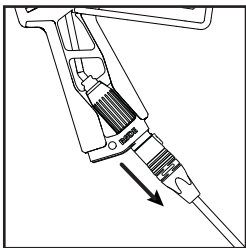

1. 사전 장착된 Blimp 프로 케이블을 제거하시려면, 먼저 현재 연결되어 있는 모든 케이블의 연결을 해제하십시오.

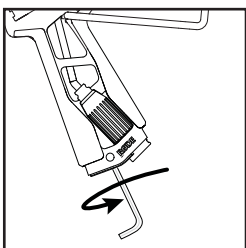

2. 3mm 6각 키를 이용해, 박혀 있는 XLR 클램프/나사 어댑터를 풀어 주고 이를 핸들에서 제거합니다.

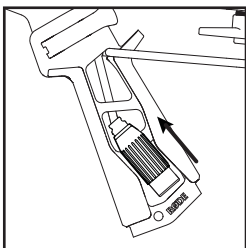

3. XLR 케이블을 핸들을 따라 위쪽 방향으로 적절한 힘을 가해 밀어 핸들에서 제거합니다.

케이블 장착하기

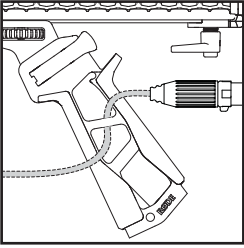

1. 그림처럼 케이블을 핸들을 관통해 밀어 넣으십시오.

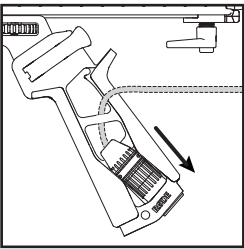

2. XLR 케이블의 수(male) 단자 쪽 끝쪽이 약간 튀어나오도록 핸들의 하단부에 그림처럼 밀어 넣습니다.

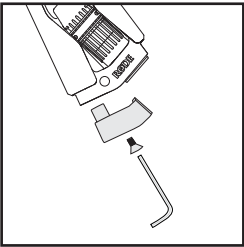

3. XLR/폼대 어댑터를 이용해 XLR 케이블을 고정하고, 3mm 6각 키를 이용해 스크류를 죄어 주십시오.

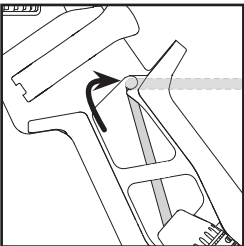

4. 케이블 관리 클립으로 케이블을 핸들 위쪽에 고정시킵니다.

케이블 장착하기

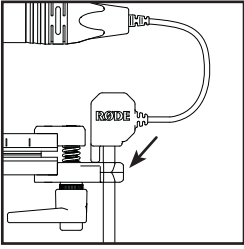

5. Blimp 프로 케이블을 사용하신다면, 레일의 뒤쪽에 있는 케이블 고무테를 이용해 케이블을 고정하고, 방향이 그림과 일치하도록 하십시오.

만약 함께 제공된 Blimp 이외의 다른 케이블을 사용하실 경우, 리어 돔의 정확한 장착을 위한 충분한 공간을 확보하면서 케이블 고무테를 이용해 고정하십시오.

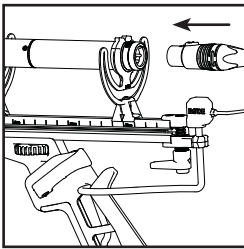

6. 케이블을 마이크에 연결한 후, 핸들을 원하는 각도로 조정합니다.

'윈드실드 커버' 사용하기

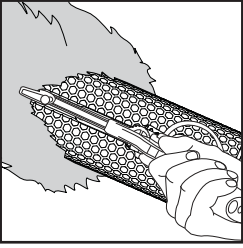

1. Blimp 헤드를 먼저 밀어 넣고, 윈드실드 커버의 테두리가 Blimp 아래쪽의 레일 방향과 잘 정렬되도록 합니다.

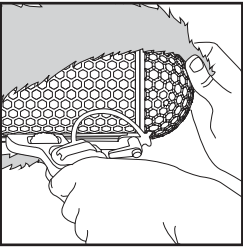

2. 윈드실드 커버의 끈을 풀어 커버를 리어 돔 전체에 펼쳐지도록 하십시오.

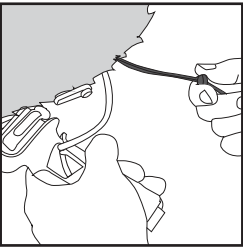

3. 커버를 똑바로 정리한 후, 끈을 죄어 줍니다.

작동 중 잡음을 막기 위해 정면 레일 클램프 레버 위에 끈이 걸리도록 하는 것이 좋습니다.

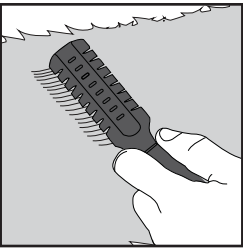

4. 핀형 브러시를 이용해 커버를 앞뒤로 잘 쓸어주어 털을 세우고 영킴을 방지해 주십시오.

빗질은 소음 방지 효과를 탁월하게 증진시키는 동시에 커버의 수명을 연장시켜 줍니다.

윈드실드 커버 세탁 안내

윈드실드 커버의 세탁 방법으로는 드라이클리닝을 권장하나, 순한 비눗물로 손세탁한 후 잘 행구어 말리셔도 됩니다.

말린 후에는 합성 털을 잘 펴서 매듭이 없도록 정리해 주시면 제품 수명이 오래 갑니다.



RØDE[®]
MICROPHONES



Australia

107 Carnarvon st, Silverwater NSW 2128 Australia
Ph: +61 2 9648 5855 Fx: +61 2 9648 2455

USA

PO Box 4189, Santa Barbara CA 93140 USA
Ph: +1 805 566 7777 Fx: +1 805 566 0071